

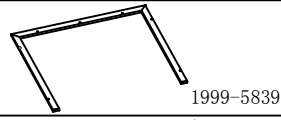







1026-408

Break Table 205*90 - Black/Black

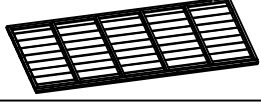
A	 1999-5839	2PCS	E	 M6x32	14PCS
B	 1999-5840	2PCS	F		22PCS
C		1PCS	G		22PCS
D	 M6x55	8PCS	H		1PCS

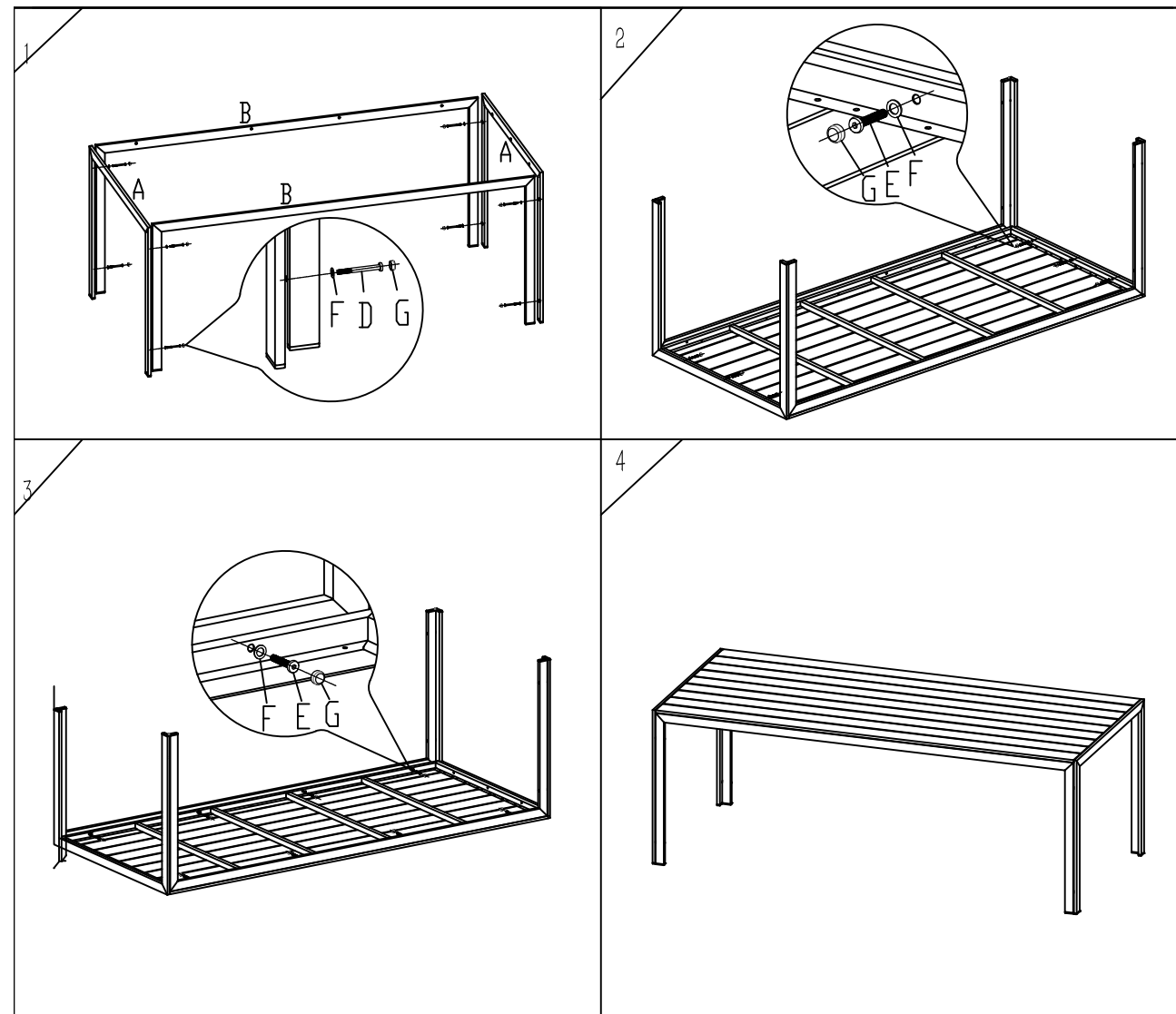

Läs igenom dessa skötselansvisningar noga innan du tar dina nya utemöbler i bruk.

För att undvika skador orsakade av höga temperaturer bör dricksglas och dylikt plockas undan från bordet då de inte används.

Om din Aintwoodprodukt är borstad eller slipad bör du undvika oljebaserade produkter då de i vissa fall kan lämna fläckar.

Enklaste sättet att rengöra Aintwood är med en fuktig trasa och såpa, var försiktig med rengöringsmedel i pulverform då de kan orsaka repor i materialet. Då plast är ett poröst material kan det komma att röra sig vid temperaturväxlingar.



Please read this maintenance instruction carefully before using your new garden furniture.

Do not allow glasses to stand on the Aintwood for a long time after use, to avoid damage caused by high temperatures. On brushed/sanded Aintwood, please be careful with oiled based products, in some cases it can leave a spot on the surface.

Aintwood is easy to clean with a damp cloth and soap.

Do not use washing powder as this will scratch the surface. As plastic is a porous material changes in temperature can cause the material to shift.



Lesen Sie diese Pflegehinweise sorgfältig durch, bevor Sie Ihre neuen Gartenmöbel verwenden.

Um Schäden durch hohe Temperaturen zu vermeiden, sollten Trinkgläser und dergleichen bei Nichtgebrauch vom Tisch genommen werden.

Wenn Ihr Aintwood-Produkt gebürstet oder geschliffen ist, sollten Sie Produkte auf Ölbasis vermeiden, da diese in einigen Fällen Flecken verursachen können.

Aintwood lässt sich am einfachsten mit einem feuchten Tuch und Seife reinigen. Gehen Sie vorsichtig mit Reinigungsmitteln in Pulverform um, da diese Kratzer im Material verursachen können. Da Kunststoff ein poröses Material ist, kann er sich bei Temperaturänderungen bewegen.

Var uppmärksam och läs detta innan du använder det